

ORION 7" WiFi VHS 907

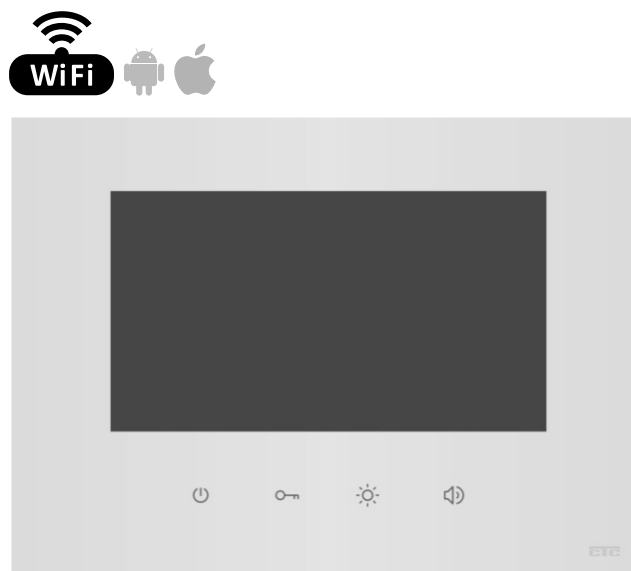

ⓘ Διαβάστε τις οδηγίες χρήσης με προσοχή και κρατήστε το έντυπο για μελλοντική χρήση.

Οδηγίες εγκατάστασης

1. Στερεώστε το πλαίσιο στον τοίχο με βίδες (1,4 με 1,6μ από το έδαφος).

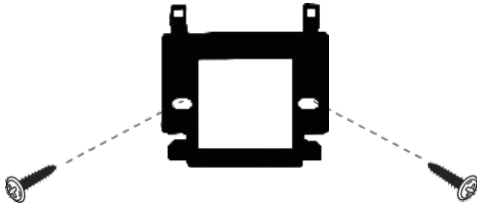

2. Συνδέστε τα καλώδια σύμφωνα με το διάγραμμα καλωδίωσης.

3. Στερεώστε το μόνιτορ στη βάση στήριξης.

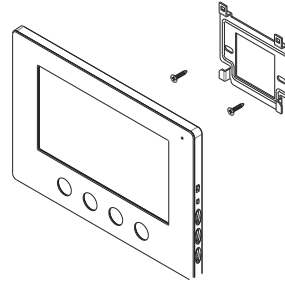

4. Το μόνιτορ συνδέεται με το router με wi-fi. Συνιστάται η σύνδεση ενισχυτή σήματος εάν το σήμα του router είναι ασθενές, για να καλύψει την περιοχή εγκατάστασης.
Υποστηρίζεται μόνο 2,4 G WiFi.

Σημείωση: κρατήστε το μόνιτορ μακριά από υψηλές θερμοκρασίες και υγρασία.

Πλήκτρα λειτουργίας και οδηγίες χρήσης

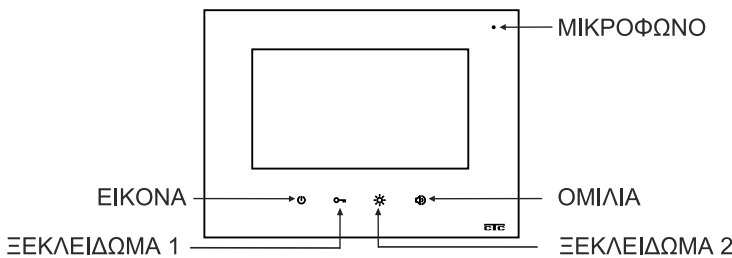

α. Όταν ο επισκέπτης πιέσει το μπουτόν κλήσης στην μπουτονιέρα, η εσωτερική συσκευή και το κινητό τηλέφωνο θα χτυπήσουν ταυτόχρονα ενεργοποιώντας ταυτόχρονα τις οθόνες. Πιέστε το μπουτόν ΟΜΙΛΙΑ (☎) στο μόνιτορ για να επικοινωνήσετε με τον επισκέπτη. Ο χρόνος ομιλίας είναι 60". Στη διάρκεια των 60" μπορείτε να:

- Πατήστε το μπουτόν **ΕΚΚΛΕΙΔΩΜΑ 1** (⊖) για να ανοίξετε την κλειδαριά 1.
- Πατήστε το μπουτόν **ΕΚΚΛΕΙΔΩΜΑ 2** (⊖) για να ανοίξετε την κλειδαριά 2 (αν υπάρχει).
- Πατήστε το μπουτόν **ΟΜΙΛΙΑ** (☎) για να τερματίσετε την κλήση.
- Όταν κάποιος καλεί από την μπουτονιέρα, το μόνιτορ και το κινητό τηλέφωνο θα χτυπήσουν ταυτόχρονα και θα ενεργοποιήσουν την εικόνα στην οθόνη. Μόλις απαντηθεί η κλήση σε οποιαδήποτε από τις δύο συσκευές, η κλήση στην άλλη συσκευή θα τερματιστεί. .

β. Πατήστε το μπουτόν **ΕΙΚΟΝΑ** (📷) για να ανοίξετε την κάμερα στην μπουτονιέρα. Πιέστε το ξανά για να τερματίσετε τη λειτουργία. Πατήστε το μπουτόν **ΕΙΚΟΝΑ** (📷) και μετά το μπουτόν **ΟΜΙΛΙΑ** (☎) για να επικοινωνήσετε με την μπουτονιέρα. Κατά τη διάρκεια της επικοινωνίας μπορείτε να ξεκλειδώσετε την πόρτα.

γ. Ενδοεπικοινωνία με συσκευές στην ίδια κλήση

Σε μία κλήση μπορούν να εγκατασταθούν περισσότερες από μία εσωτερικές συσκευές. Κρατώντας πατημένο το μπουτόν **ΟΜΙΛΙΑ** (☎) για 3 δευτερόλεπτα στο μόνιτορ, καλείτε τις υπόλοιπες εσωτερικές συσκευές. Πιέστε το μπουτόν **ΟΜΙΛΙΑ** (☎) σε μία από τις άλλες συσκευές για να ενεργοποιήσετε την ενδοεπικοινωνία.

δ. Ένδειξη κατειλημμένου

Σε περίπτωση που ακούσετε την ένδειξη κατειλημμένου, πιέζοντας ένα οποιοδήποτε μπουτόν στο μόνιτορ, σημαίνει ότι η μονάδα αυτή είναι σε χρήση. Προσπαθήστε να επικοινωνήσετε ξανά αργότερα.

ε. Λειτουργία σίγασης

Κρατήστε πατημένο για 3 δευτερόλεπτα το μπουτόν **ΞΕΚΛΕΙΔΩΜΑ 2** () για να ενεργοποιήσετε τη λειτουργία σίγασης. Έχοντας ενεργοποιήσει αυτή τη λειτουργία:

- Σε περίπτωση κλήσης δεν θα ακουστεί ήχος κλήσης παρά μόνο θα ενεργοποιηθεί η οθόνη του μόνιτορ.
- Σε περίπτωση κλήσης από το μπουτόν ορόφου στο κουδούνι του μόνιτορ δεν θα ενεργοποιηθεί κανένας ήχος ούτε και η λειτουργία της οθόνης.
- Η λειτουργία σίγασης δεν επηρεάζει την λειτουργία της εφαρμογής στο κινητό τηλέφωνο. Πατώντας ξανά για 3 δευτερόλεπτα το μπουτόν **ΞΕΚΛΕΙΔΩΜΑ 2** () απενεργοποιείτε τη λειτουργία σίγασης.

Ρύθμιση φωτεινότητας χρώματος και ήχου

Χρησιμοποιείτε τα ποτενσιόμετρα στη δεξιά πλευρά της εσωτερικής μονάδας για να ρυθμίσετε την **φωτεινότητα** , **ένταση χρώματος** και **ένταση ομιλίας** .

Επιλογή ήχου κλήσης

Υπάρχουν 16 ήχοι κλήσης για να επιλέξετε. Πατώντας το μπουτόν ήχου () επιλέγετε ήχο κλήσης.

Ο επιλεγμένος ήχος κλήσης ορίζεται ως ήχος κλήσης κεντρικής εισόδου, κουδούνι ορόφου και ήχος κλήσης ενδοεπικοινωνίας. Η ένταση του ήχου κλήσης μπορεί να ρυθμιστεί με τους αντίστοιχους διακόπτες .

Κλέμμες σύνδεσης και μικροδιακόπτες

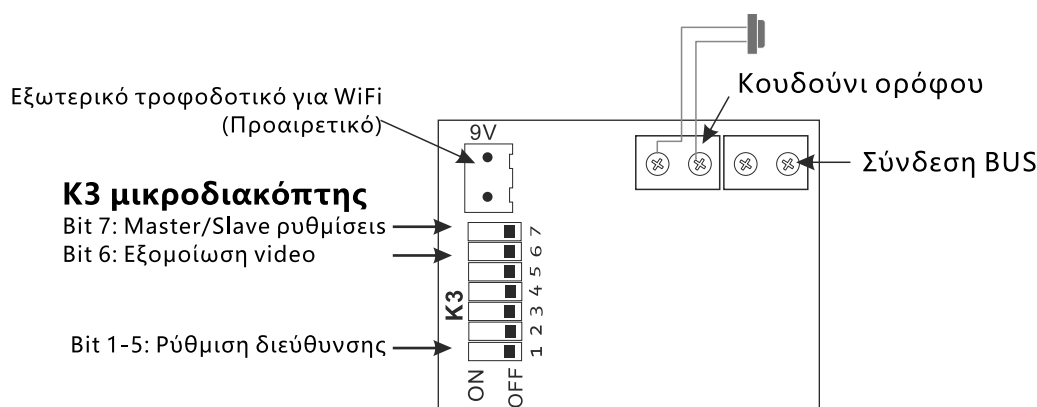

Master/Slave ρυθμίσεις

Εάν χρησιμοποιείτε μόνο μία εσωτερική συσκευή σε μία κλήση τότε αυτή πρέπει να ρυθμιστεί ως master.

Για να γίνει αυτό ορίστε το K3 στη θέση 7 στο OFF .

Εάν υπάρχουν παραπάνω από μία εσωτερικές συσκευές στην ίδια κλήση ρυθμίστε μία εσωτερική μονάδα ως master και τις άλλες στις θέσεις slave .

Σημείωση: Το WiFi μόνιτορ πρέπει να είναι σε ρύθμιση Master.

Εξομοίωση video

Εάν η εσωτερική συσκευή είναι συνδεδεμένη τελευταία, ο μικροδιακόπτης εξομοίωσης video πρέπει να είναι στη θέση ON . Διαφορετικά τοποθετήστε τον μικροδιακόπτη 6 στη θέση OFF.

Ρύθμιση διεύθυνσης μόνιτορ

Στη θυροτηλεόραση μπορούν να δοθούν διευθύνσεις όμως αναγράφονται στον παρακάτω πίνακα.

Coding status	Corresponding Room No.	Coding status	Corresponding Room No.	Coding status	Corresponding Room No.
	Room NO.= 01		Room NO.= 12		Room NO.= 23
	Room NO.= 02		Room NO.= 13		Room NO.= 24
	Room NO.= 03		Room NO.= 14		Room NO.= 25
	Room NO.= 04		Room NO.= 15		Room NO.= 26
	Room NO.= 05		Room NO.= 16		Room NO.= 27
	Room NO.= 06		Room NO.= 17		Room NO.= 28
	Room NO.= 07		Room NO.= 18		Room NO.= 29
	Room NO.= 08		Room NO.= 19		Room NO.= 30
	Room NO.= 09		Room NO.= 20		Room NO.= 31
	Room NO.= 10		Room NO.= 21		Room NO.= 32
	Room NO.= 11		Room NO.= 22		

Χαρακτηριστικά

- 7" TFT οθόνη υψηλής ευκρίνειας, χωρίς ακτινοβολία
- 2.4GHz Wi-Fi
- Άνοιγμα ηλεκτρικής κλειδαριάς (κυπρί)
- Οπτική παρακολούθηση εισόδου
- Ρυθμιση έντασης ήχου κλήσης & φωτεινότητας/χρώματος
- 16 ήχοι κλήσης
- Ενδοεπικοινωνίας συσκευών στην ίδια κλήση
- Κουδούνι ορόφου
- Συνδεση BUS 2 καλωδίων χωρίς πολικότητα

Οδηγίες ασφαλείας

1. Μην πιέζετε, μην χτυπήσετε το προϊόν.
2. Κρατήστε τη θυροτηλεόραση μακριά από υψηλή θερμοκρασία και υγρασία.
3. Μην χρησιμοποιείτε τη συσκευή με βρεγμένα χέρια.
4. Καθαρίζετε την οθόνη με ένα στεγνό πανί.
5. Για να αποφευχθεί οποιαδήποτε ζημιά ακολουθήστε τις οδηγίες χρήσης.

Οδηγίες χρήσης εφαρμογής

A. Εγκατάσταση εφαρμογής

Σκανάρετε το QR code παρακάτω για να κατεβάσετε και να εγκαταστήσετε την εφαρμογή **VDP** στο κινητό σας τηλέφωνο. Υστηρίζονται συσκευές με android 5 /iOS 7 ή παραπάνω.



Android
Google play download

iOS

B. Προσθήκη συσκευής

1. Τοποθετήστε το μόνιτορ κοντά στο ρούτερ (2,4G Wifi) και βεβαιωθείτε ότι είναι συνδεδεμένη στην πρίζα και η ένδειξη ήχου μπορεί να ακουστεί καθαρά.

Βεβαιωθείτε ότι το μόνιτορ είναι σωστά συνδεδεμένο με την (εξωτερική) μπουτονιέρα.

2. Συνδέστε το κινητό σας τηλέφωνο και τη συσκευή στο ίδιο δίκτυο WiFi και εκκινήστε την εφαρμογή **VDP**.

3. Επισκεφτείτε το κέντρο βοήθειας για περισσότερες λεπτομέρειες. Κατά τη διάρκεια προσθήκης συσκευής

επιλέξτε το εικονίδιο  από την λίστα .

4. Πατήστε “Next”.

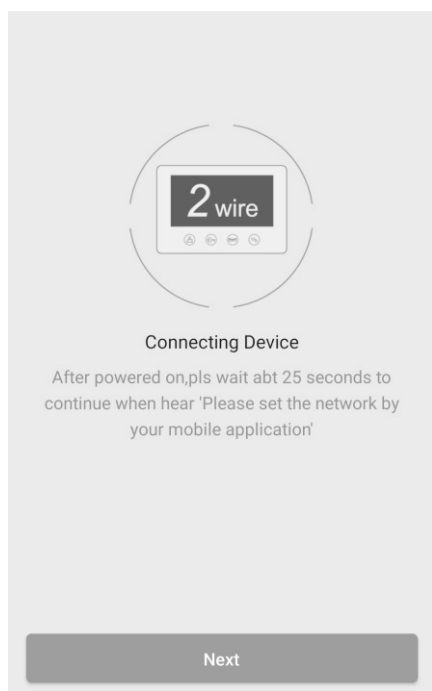

5. Εισάγετε τον κωδικό του WiFi και πατήστε “Next”.



6. Στη συνέχεια επιλέξτε “Smart config”

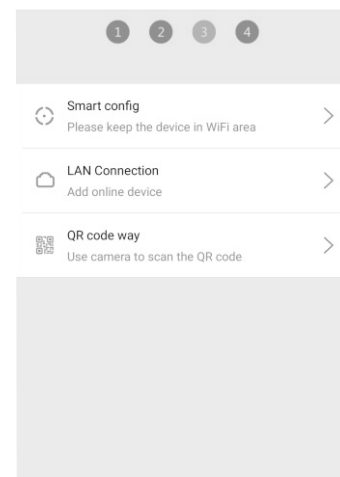

7. Επιλέξτε την συσκευή και πατήστε “Add”.

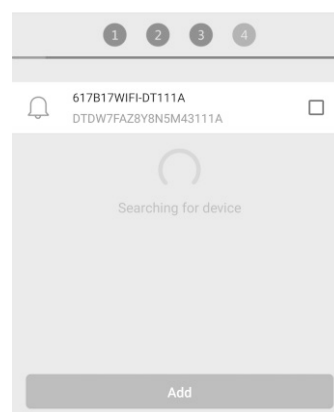

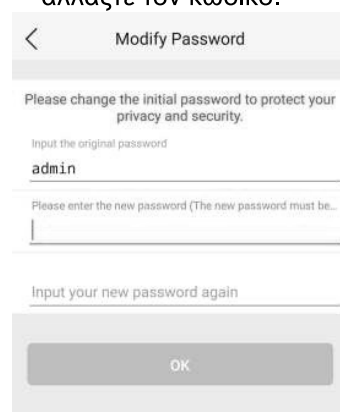

8. Ο προεπιλεγμένος κωδικός της συσκευής είναι “admin” Για λόγους ασφαλείας αλλάξτε τον κωδικό.



Σημείωση: Αν το ρούτερ έχει και 5Ghz συχνότητα θα πρέπει να απενεργοποιηθεί το 5Ghz WiFi για να πραγματοποιηθεί η καταχώρηση της συσκευής στην εφαρμογή.

Γ. Κέντρο Βοήθειας

Εισέλθετε στο κέντρο βοήθειας ακολουθώντας μία από τις παρακάτω μεθόδους

- 1) αφού εκκινήσετε την εφαρμογή για πρώτη φορά κάντε κλικ στο 
- 2) ενεργοποιήστε την εφαρμογή κάνοντας κλικ στο μενού ρυθμίσεων  και μόλις εμφανιστεί η οθόνη ρυθμίσεων επιλέξτε  στη λίστα.

Σημείωση:

- * Περισσότερες οδηγίες βρίσκονται στο κέντρο βοήθειας της εφαρμογής
- * Αφού γίνει η σωστή σύνδεση της συσκευής, η κινητή μονάδα μπορεί να ελέγχετε απομακρυσμένα μέσω διαφορετικού WiFi ή μέσω δικτύου 4G.

Συχνές ερωτήσεις

1. Η εφαρμογή δεν ανιχνεύει τη συσκευή μου για να γίνει η προσθήκη

- 1) Ελέγξτε αν το WiFi στο οποίο προσπαθείτε να συνδεθείτε είναι 2,4Ghz WiFi. Αν το ρούτερ έχει και 5Ghz WiFi αυτό πρέπει να απενεργοποιηθεί.
- 2) Ελέγξτε αν πληκτρολογήσατε το σωστό κωδικό WiFi
- 3) Άν έχετε ελέγξει τα παραπάνω βήματα, κάντε reset τη συσκευή και προσθέστε την ξανά.

Σημείωση: η διαδικασία reset θα διαγράψει όλες τις πληροφορίες σύνδεσης στην εσωτερική σας συσκευή.

Διαδικασία reset

Κρατήστε πατημένο για 5 δευτερόλεπτα τομπουτόν **ΞΕΚΛΕΙΔΩΜΑ1** (O↔) και αφήστε τη συσκευή σε κατάσταση αναμονής. Η συσκευή έχει γυρίσει στις εργοστασιακές τις ρυθμίσεις αφού ακουστεί η ένδειξη " reset the program successfully, the system will restart".

2. Η συσκευή δεν είναι online.

- α) πιέστε την ένδειξη  στην άνω αριστερή γωνία της συσκευής για να κάνετε ανανέωση στην κατάσταση λειτουργίας της συσκευής.
- β) Ελέγξτε αν υπάρχει δίκτυο προς το ρούτερ. Ελέγξτε αν το κινητό τηλέφωνο είναι συνδεδεμένο στο δίκτυο κανονικά.
- γ) Δεν υποστηρίζει WiFi 5Ghz. Απενεργοποιήστε το WiFi 5Ghz και συνδεθείτε σε WiFi 2,4Ghz.

3. Δεν μπορώ να λάβω ειδοποιήσεις

- Ελέγξτε αν το WiFi λειτουργεί κανονικά
- Ελέγξτε ότι το κινητό σας τηλέφωνο επιτρέπει ειδοποιήσεις.
- Διαγράψτε τη συσκευή και προσθέστε την ξανά.

Technical Specification

Μέγεθος οθόνης	7 ίντσες
Ανάλυση	800(H)x3GRBx480(V)
Ωφέλιμη επιφάνεια προβολής	154.08mm(H)x85.92mm(V)
Εξωτερικές διαστάσεις	215mm(W)x152mm(H)x18mm(D)
Χρόνος λειτουργίας οθόνης	40S±10%
Χρόνος ομιλίας	60S ±10%
Κατανάλωση	Standby mode<3W, Working state<10W
Θερμοκρασία λειτουργίας	0°C~ +40°C
Ελάχιστη/μέγιστη υγρασία	10%-90%(RH)
Καλωδίωση	2 καλώδια χωρίς πολικότητα
Συχνότητα WiFi	2.4GHz
Εξωτερικό τροφοδοτικό WiFi	DC 9V, 500mA (προαιρετικό)

Επίλυση προβλημάτων

Πρόβλημα	Λύση
Δεν υπάρχει σήμα/βίντεο όταν είναι ενεργοποιημένη η συσκευή	<ol style="list-style-type: none"> 1. Βεβαιωθείτε ότι όλες οι συνδέσεις είναι σωστές. 2. Βεβαιωθείτε ότι δεν εμποδίζει κάτι τη λειτουργία της κάμερας.
Δεν υπάρχει εικόνα αλλά η ομιλία λειτουργεί κανονικά	<ol style="list-style-type: none"> 1. Βεβαιωθείτε ότι δεν εμποδίζει κάτι τη λειτουργία της κάμερας. 2. Αν η συσκευή λειτουργεί και ως κουδούνι ορόφου όταν κάποιος το πατήσει παράγει μόνο ήχο κλήσης αλλά δεν ενεργοποιείται η οθόνη.
Δεν ακούγεται ήχος κλήσης στο μόνιτορ όταν γίνεται κλήση	<ol style="list-style-type: none"> 1. Βεβαιωθείτε ότι ένδειξη ήχου στο μόνιτορ είναι στο ON. 2. Βεβαιωθείτε ότι όλες οι συνδέσεις είναι σωστές. 3. Βεβαιωθείτε ότι δεν υπάρχει τίποτα που να προκαλεί παρεμβολές στο ηχείο και το μικρόφωνο του μόνιτορ.
Δεν γίνεται κλήση από την μπουτονιέρα στο μόνιτορ	<ol style="list-style-type: none"> 1. Βεβαιωθείτε ότι όλες οι συνδέσεις είναι σωστές. 2. Βεβαιωθείτε ότι η διεύθυνση του μόνιτορ είναι σωστή. 3. Βεβαιωθείτε ότι υπάρχει μία μόνο συσκευή MASTER.
Το ξεκλείδωμα πόρτας δεν λειτουργεί	<ol style="list-style-type: none"> 1. Βεβαιωθείτε ότι όλες οι συνδέσεις είναι σωστές. 2. Βεβαιωθείτε ότι η κλειδαριά είναι συνδεδεμένη σε τροφοδοτικό που μπορεί να την ενεργοποιήσει.
Δεν με ακούν οι επισκέπτες αλλά μπορώ να τους ακούσω	<p>Πατήστε το μπουτόν ΟΜΙΛΙΑ για να ενεργοποιήσετε την επικοινωνία μεταξύ μπουτονιέρας και μόνιτορ.</p> <p>.</p>
Δεν υπάρχει ήχος όταν ενεργοποιείται η μπουτονιέρα από το μόνιτορ	<ol style="list-style-type: none"> 1. Πατήστε το μπουτόν ΟΜΙΛΙΑ για να ενεργοποιήσετε την επικοινωνία μεταξύ μπουτονιέρας και μόνιτορ. 2. Βεβαιωθείτε ότι όλες οι συνδέσεις είναι σωστές.
Με την ενεργοποίηση του μόνιτορ το WiFi δεν λειτουργεί κανονικά ή δεν μπορώ να δω και να επικοινωνήσω με την μπουτονιέρα από το κινητό τηλέφωνο.	<p>Βεβαιωθείτε ότι το μόνιτορ και η μπουτονιέρα είναι συνδεδεμένα σωστά πριν ενεργοποιήσετε το μόνιτορ</p>



www.ctc-electronic.com